

PENSILE APERTO SCOLAPIATTI H.650

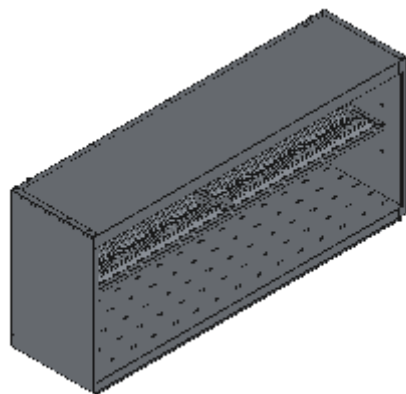

Pensile Professionale realizzato interamente in acciaio inox Aisi 304 finitura Scotch Brite con saldatura a Tig e saldatura a Punti. La parte posteriore del mobile e quella inferiore sono realizzate in un unico pezzo con gli angoli arrotondati, in questo modo è possibile velocizzare le operazioni di pulizia ed evitare il deposito di sporco e batteri in posti inaccessibili. Fianchi tamburati chiusi nel lato interno. Questo sistema di costruzione garantisce la massima rigidità e un insieme indeformabile, anche con carichi pesanti. Scolapiatti interno regolabile in altezza. Ripiani e pannelli sono rinforzati e realizzati con pieghe salva mani su tutti i bordi per una maggiore sicurezza dell'operatore. Staffe per il fissaggio a parete con regolazione in tre direzioni e sistema anticaduta. Accessori, viteria e piedini sono in acciaio inox. A richiesta: -Tetto inclinato anti polvere. -Illuminazione led. -Bacinelle nella parte inferiore. -Realizzazioni speciali su misura o disegno.

Codice	Lunghezza	Profondità	Altezza	Peso (kg)	Specifica tecnica	Imballo montato (mm)	Imballo montato (m³)	Prezzo €
HP00 L400 P400	400	400	650	15,8	SCOLAPIATTI	420X420XH790	0,139	603,89 €
HP00 L500 P400	500	400	650	17,3	SCOLAPIATTI	520X420XH790	0,173	624,99 €
HP00 L600 P400	600	400	650	18,8	SCOLAPIATTI	620X420XH790	0,206	645,13 €
HP00 L700 P400	700	400	650	20,4	SCOLAPIATTI	720X420XH790	0,239	667,21 €
HP00 L800 P400	800	400	650	21,9	SCOLAPIATTI	820X420XH790	0,272	688,18 €
HP00 L900 P400	900	400	650	23,4	SCOLAPIATTI	920X420XH790	0,305	711,15 €
HP00 L1000 P400	1000	400	650	24,9	SCOLAPIATTI	1020X420XH790	0,338	745,03 €
HP00 L1100 P400	1100	400	650	26,4	SCOLAPIATTI	1120X420XH790	0,372	768,73 €
HP00 L1200 P400	1200	400	650	27,9	SCOLAPIATTI	1220X420XH790	0,405	793,98 €
HP00 L1300 P400	1300	400	650	30,2	SCOLAPIATTI	1320X420XH790	0,438	890,57 €
HP00 L1400 P400	1400	400	650	31,7	SCOLAPIATTI	1420X420XH790	0,471	915,41 €
HP00 L1500 P400	1500	400	650	33,3	SCOLAPIATTI	1520X420XH790	0,504	941,85 €
HP00 L1600 P400	1600	400	650	34,8	SCOLAPIATTI	1620X420XH790	0,538	966,58 €
HP00 L1700 P400	1700	400	650	36,3	SCOLAPIATTI	1720X420XH790	0,571	994,97 €
HP00 L1800 P400	1800	400	650	37,8	SCOLAPIATTI	1820X420XH790	0,604	1017,35 €
HP00 L1900 P400	1900	400	650	39,3	SCOLAPIATTI	1920X420XH790	0,637	1062,85 €
HP00 L2000 P400	2000	400	650	40,8	SCOLAPIATTI	2020X420XH790	0,670	1087,36 €